

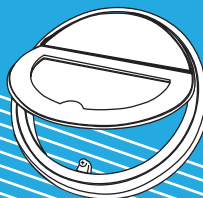

# VENTILA

## VZDUCHOTECHNIKA

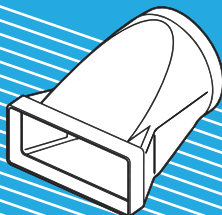
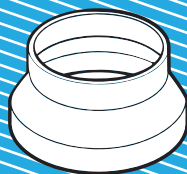
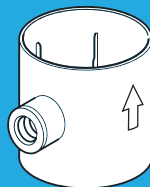
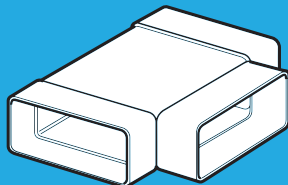
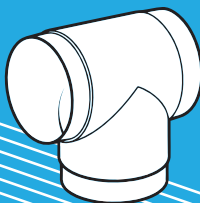
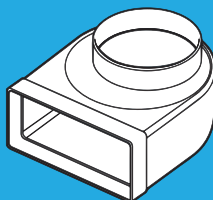
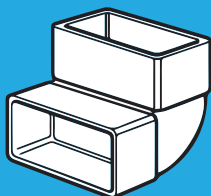
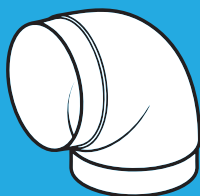

# KATALOG PRODUKTŮ

2023

Naše společnost se zabývá prodejem vzduchotechniky od roku 2012. V současné době máme předváděcí a prodejní centra v Praze na Žižkově a v Libni. Na našich e-shopech můžete vybírat z více než 3000 produktů vzduchotechniky. Nabízíme digestoře, klimatizace, rekuperace, ventilátory domácí i průmyslové. Dále také potrubní systémy plastové, ohebné a z pozinkovaného plechu.

Prodejem však naše služby nekončí, náš montážní tým provádí odbornou montáž vzduchotechniky s případnou přípravou děr s jádrovým vrtáním. Můžete se obrátit na naše odborné poradce, kteří vám pomohou navrhnout nejlepší řešení vašeho projektu.

Dále se zabýváme výrobou komponentů vzduchotechniky. Zpětné klapky, filtry, sítky do potrubních systémů, izolované potrubí. Přehled našich výrobků, plastového systému VentilaPlast a příslušenství naleznete na stránkách tohoto katalogu.



REKUPERAČNÍ JEDNOTKY SE ZPĚTNÝM ZÍSKANÍM TEPLA A VLHKOSTI



**Ventila HOUSE 300**

**Ventila SLIM 150**

**REKUPERAČNÍ JEDNOTKA VENTILA HOUSE 300**

- vhodné pro byty i rodinné domy
- rekuperační výměník tepla a vlhkosti
- snadná instalace
- integrovaný přehřev
- EC ventilátory
- regulace na konstantní průtok

Kód	Název
	<b>Entalpický rekuperátor</b>
VH1-300-ECISOERXXS-OAO	Ventila HOUSE 300, Entalpický rekuperátor
VH1-300-ECISOERPXS-OAO	Ventila HOUSE 300, Entalpický rekuperátor, Přehřev
VH1-300-ECISOERXXS-1AO	Ventila HOUSE 300, Entalpický rekuperátor, By-pass
VH1-300-ECISOERPXS-1AO	Ventila HOUSE 300, Entalpický rekuperátor, Přehřev, By-pass
	<b>Tepelný rekuperátor</b>
VH1-300-ECISOHRXXS-OAO	Ventila HOUSE 300, Tepelný rekuperátor
VH1-300-ECISOHRPXS-OAO	Ventila HOUSE 300, Tepelný rekuperátor, Přehřev
VH1-300-ECISOHRXXS-1AO	Ventila HOUSE 300, Tepelný rekuperátor, By-pass
VH1-300-ECISOHRPXS-1AO	Ventila HOUSE 300, Tepelný rekuperátor, Přehřev, By-pass

**REKUPERAČNÍ JEDNOTKA VENTILA SLIM 150**

- vhodné pro byty i menší rodinné domy
- univerzální instalační umístění
- rekuperační výměník tepla a vlhkosti
- možnost zapojení externího přehřevu
- jednoduchá instalace

Kód	Název
	<b>Rekuperační jednotka Ventila SLIM 150</b>
VS1-150-ECISOHRXXS-OAO	Ventila SLIM 150, Tepelný rekuperátor
VS1-150-ECISOERXXS-OAO	Ventila SLIM 150, Entalpický rekuperátor



**VENTILA  
SYSTEMS**



# KPK

kruhová pachutěšná klapka



# KPK2

kruhová pachutěšná klapka



*zamezuje pronikání nežádoucích pachů*



*eliminuje kondenzaci v potrubí*



*znemožňuje průnik nežádoucího hmyzu*



*snižuje přeslechový hluk*



*zabraňuje prostupu studeného kouře*



*horizontální i vertikální umístění*



designed by  
**Czech  
Republic**

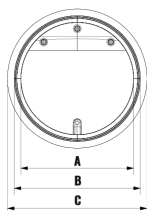
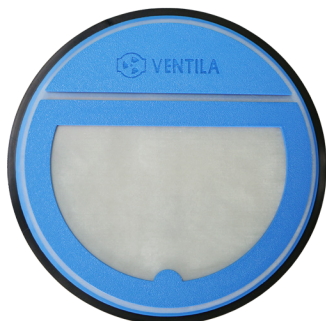

**KPK / KRUHOVÁ PACHUTĚSNÁ Klapka**

- pachutěsná zpětná klapka do kruhového potrubí
- nepropustí zápach ani průvan z potrubí
- ideální pro použití k digestoři

Kód	Název	Rozměr [mm]			
		Ø	A	B	C
250401	KPK 80	80	68	78	88
250402	KPK 100	100	84	94	104
250403	KPK 110KG	110	88	98	108
250404	KPK 125KG	120	102	112	124
250405	KPK 125	125	108	118	130
250406	KPK 150	150	132	144	154
250409	KPK 160KG	155	132	146	158
250407	KPK 160	160	142	154	164
250408	KPK 200	200	182	194	202

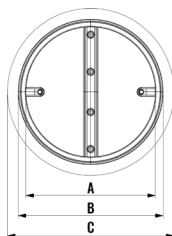
**KPK2 / KRUHOVÁ PACHUTĚSNÁ Klapka**

- pachutěsná dvojkřídlá zpětná klapka do kruhového potrubí
- nepropustí zápach ani průvan z potrubí
- ideální pro použití k digestoři
- vyšší průtok vzduchu
- kratší prostor pro otevření

Kód	Název	Rozměr [mm]			
		Ø	A	B	C
270301	KPK2 80	80	68	78	88
270302	KPK2 100	100	84	94	104
270303	KPK2 110KG	110	88	98	108
270305	KPK2 125KG	120	102	112	124
270304	KPK2 125	125	108	118	130
270306	KPK2 150	150	132	144	154
270308	KPK2 160KG	155	132	146	158
270307	KPK2 160	160	142	154	164
270309	KPK2 200	200	182	194	202



**VENTILA  
SYSTEMS**



**KZK**

kruhová zpětná klapka



**KZK2**

kruhová zpětná klapka



zamezuje pronikání nežádoucích pachů



eliminuje kondenzaci v potrubí



znemožňuje průnik nežádoucího hmyzu



horizontální i vertikální umístění



designed by  
**Czech  
Republic**

**KZK, KZK-S / KRUHOVÁ ZPĚTNÁ Klapka A Klapka SE SÍTKOU**

- těsná zpětná klapka do kruhového potrubí
- balení obsahuje dvě vyměnitelné membrány
- různé tloušťky membrán, podle výkonu ventilátoru
- ideální pro použití k ventilátorům
- model se sítkou i bez sítky

		Rozměr [mm]					
Kód	Název	Ø	A	B	C	Kód	Název
250101	KZK 80	80	68	78	90	250201	KZK-S 80
250102	KZK 100	100	84	94	106	250202	KZK-S 100
250103	KZK 110KG	110	88	98	110	250203	KZK2-S 110KG
250104	KZK 125KG	120	102	112	124	250204	KZK-S 125KG
250105	KZK 125	125	108	118	130	250205	KZK-S 125
250106	KZK 150	150	132	144	154	250206	KZK-S 150
250109	KZK 160KG	155	132	146	158	250209	KZK-S 160KG
250107	KZK 160	160	142	154	164	250207	KZK-S 160
250108	KZK 200	200	182	194	204	250208	KZK-S 200

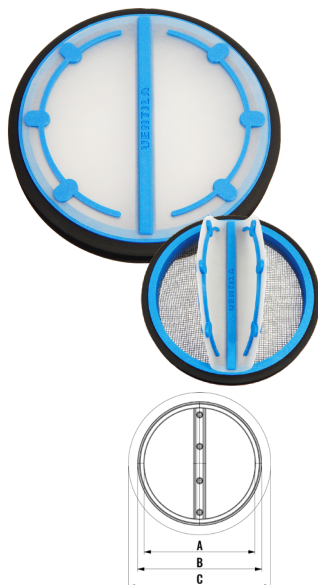
**KZK2, KZK2-S / KRUHOVÁ ZPĚTNÁ Klapka A Klapka SE SÍTKOU**

- těsná zpětná klapka do kruhového potrubí
- ideální pro použití k ventilátorům
- model se sítkou i bez sítky
- větší přilnavost membrány díky výztužím

		Rozměr [mm]					
Kód	Název	Ø	A	B	C	Kód	Název
280101	KZK2 80	80	68	78	90	280112	KZK2-S 80
280102	KZK2 100	100	84	94	106	280113	KZK2-S 100
280103	KZK2 110KG	110	88	98	110	280114	KZK2-S 110KG
280105	KZK2 125KG	120	102	112	124	280115	KZK2-S 125KG
280104	KZK2 125	125	108	118	130	280116	KZK2-S 125
280108	KZK2 150	150	132	144	154	280117	KZK2-S 150
280109	KZK2 160KG	155	132	146	158	280118	KZK2-S 160KG
280110	KZK2 160	160	142	154	164	280119	KZK2-S 160
280111	KZK2 200	200	182	194	204	280120	KZK2-S 200



**VENTILA  
SYSTEMS**

# HPK

hraná pachutěsná klapka



*klapka do hranatého potrubí*



*zamezuje pronikání nežádoucích pachů*



*eliminuje kondenzaci v potrubí*



*znemožňuje průnik nežádoucího hmyzu*



*snižuje přeslechový hluk*



*zabraňuje prostupu studeného kouře*



*horizontální i vertikální umístění*



designed by  
**Czech  
Republic**



## HPK / HRANATÁ PACHUTĚSNÁ KLAPKA



- pachutěsná zpětná klapka do hranatého potrubí
- slouží jako spojka potrubí
- nepropustí zápach ani průvan z potrubí
- ideální pro použití k digestoři

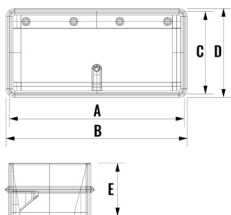

Kód	Název	Rozměr [mm]				
		A	B	C	D	E
270201	HPK 55x110	106	110	50	54	32
270202	HPK 60x204	200	204	56	60	32
270203	HPK 90x220	220	220	86	90	32

## SPH / SÍTKA PROTI HMYZU



- sítko proti hmyzu pro vsunutí do kruhového potrubí
- ochrana potrubí před hmyzem a škůdci

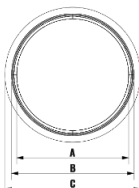

Kód	Název	Rozměr [mm]			
		Ø	A	B	C
240109	SPH 80	80	68	78	90
240101	SPH 100	100	86	94	104
240106	SPH 110KG	110	90	100	108
240107	SPH 125KG	120	108	116	126
240102	SPH 125	125	114	122	132
240103	SPH 150	150	136	144	152
240104	SPH 160	160	146	154	162
240108	SPH 160KG	155	132	146	158
240105	SPH 200	200	184	194	202





**VENTILA  
SYSTEMS**

# KPKM

*Kruhová pachutěsná klapka s mřížkou  
pro zamezení zpětného proudění vzduchu*



*zamezuje pronikání nežádoucích pachů*



*eliminuje kondenzaci v potrubí*



*znemožňuje průnik nežádoucího hmyzu*



*snižuje přeslechový hluk*



*zabraňuje prostupu studeného kouře*



*kombinuje vlastnosti klapky a mřížky*

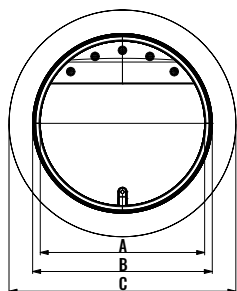

**KPKM BÍLÁ / ŠEDÁ KRUHOVÁ PACHUTĚSNÁ Klapka S MŘÍŽKOU**

- pachutěsná Mřížko - Klapka do kruhového potrubí
- slouží jako koncová krytka s klapkou
- nepropustí zápach ani průvan z potrubí
- ideální pro použití k digestořím

Kód	Název	Rozměr v mm			Barva	
		A	B	C	○	●
290120	KPKM 100	84	94	124	○	
290127	KPKM 100	84	94	124		●
290121	KPKM 110KG	88	98	128	○	
209128	KPKM 110KG	88	98	128		●
290123	KPKM 125KG	102	112	150	○	
290130	KPKM 125KG	102	112	150		●
290122	KPKM 125	108	118	148	○	
290129	KPKM 125	108	118	148		●
290124	KPKM 150	132	144	172	○	
290131	KPKM 150	132	144	172		●
290125	KPKM 160KG	132	146	172	○	
290132	KPKM 160KG	132	146	172		●
290126	KPKM 160	142	154	182	○	
290133	KPKM 160	150	154	182		●



**VENTILA  
SYSTEMS**



*Kruhová výpusť kondenzátu*

*Ø 80, 100, 110KG, 125, 125KG, 150, 160, 160KG, 200*

## KVK / VÝPUSŤ KONDENZÁTU

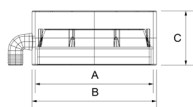

- výpusť kondenzátu pro vzduchotechnické potrubí o různých průměrech

Kód	Název	Rozměr [mm]			
		Ø	A	B	C
250703	KVK 100	100	101	111	60
250704	KVK 125	125	129	136	60
250705	KVK 150	150	155	162	60

## KVK / VÝPUSŤ KONDENZÁTU

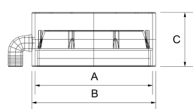

- výpusť kondenzátu pro KG potrubí o různých průměrech

Kód	Název	Rozměr [mm]			
		Ø	A	B	C
250707	KVK 110KG	110	111	111	60
250708	KVK 125KG	120	127	134	60
250708	KVK 160KG	155	161	168	60

## KVK / VÝPUSŤ KONDENZÁTU

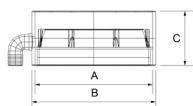

- výpusť kondenzátu pro vzduchotechnické potrubí o různých průměrech

Kód	Název	Rozměr [mm]			
		Ø	A	B	C
250706	KVK 80	80	84	91	60
250711	KVK 160	160	164	172	60
250710	KVK 200	200	204	210	60





**VENTILA  
SYSTEMS**



*Hranatá výpusť kondenzátu  
Ø 55x110, 60x204, 90x220*

## HVK-B / HRANATÁ VÝPUSŤ KONDENZÁTU S BOČNÍM VÝVODEM

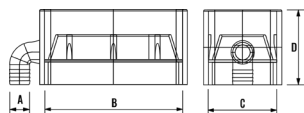

- hranatá výpusť kondenzátu s bočním vývodem

		Rozměr [mm]			
Kód	Název	A	B	C	D
250902	HVK-B 55x110	16	110	55	60
250904	HVK-B 60x204	16	204	60	60
250906	HVK-B 90x220	16	220	90	60

## HVK-P / HRANATÁ VÝPUSŤ KONDENZÁTU S PŘEDNÍM VÝVODEM

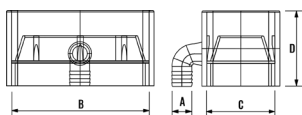

- hranatá výpusť kondenzátu s předním vývodem

		Rozměr [mm]			
Kód	Název	A	B	C	D
250901	HVK-P 55x110	16	110	55	60
250903	HVK-P 60x204	16	204	60	60
250905	HVK-P 90x220	16	220	90	60

## PLASTOVÁ HADICE K VÝPUSTI KONDENZÁTU



- plastová hadice k výpusti kondenzátu pro odvod vody
- vnější průměr 16 mm, prodej po metrech

Kód	Název	Ø
130106	PLASTOVÁ HADICE	16



# VENTILAPLAST

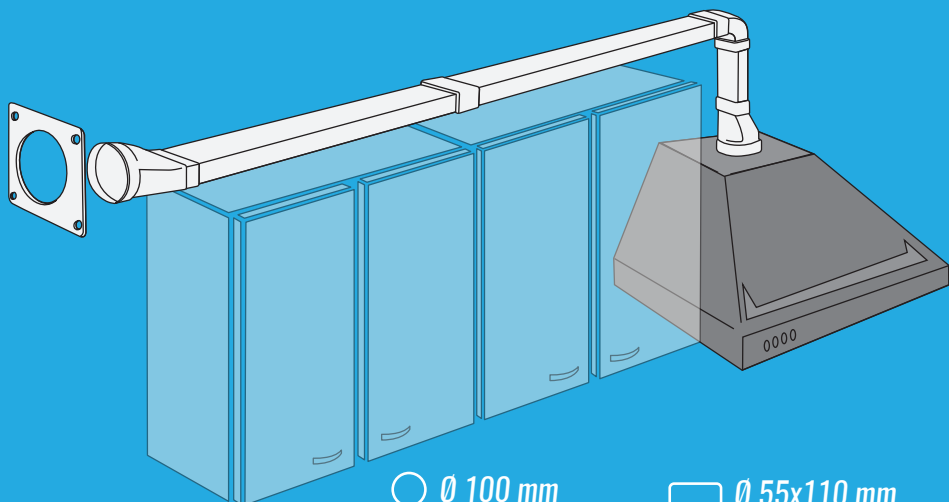

○ Ø 100 mm

○ Ø 125 mm

○ Ø 150 mm

□ Ø 55x110 mm

□ Ø 60x204 mm

□ Ø 90x220 mm

*VentilaPlast*  
*Plastový systém vzduchotechniky*

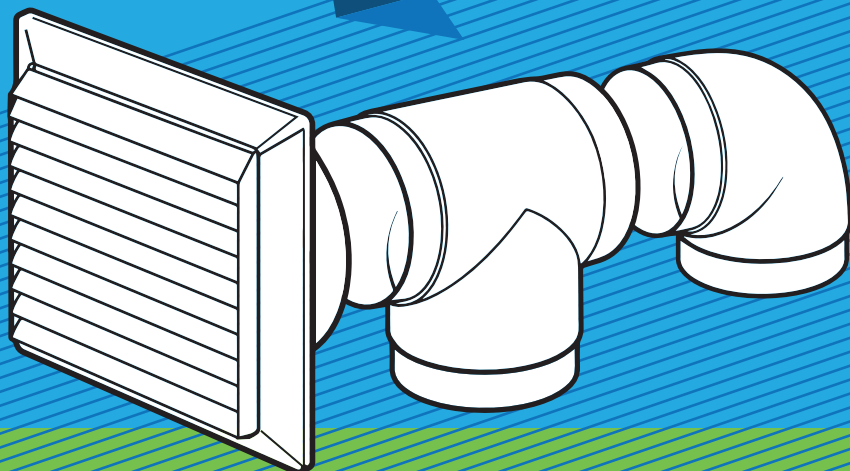

## KP / KRUHOVÉ POTRUBÍ

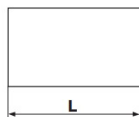
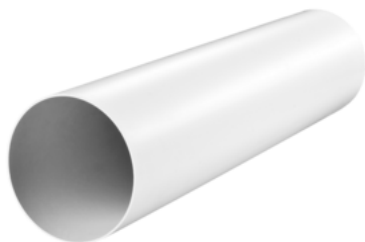

- kruhové potrubí vyrobeno z bílého PVC
- průměry 100 mm, 125 mm, 150 mm
- délka potrubí od 500 mm do 2000 mm

Kód	Název	Rozměr [mm]		
		D	D1	L
150102	VP 100 / 500 KP	100	103	500
150103	VP 100 / 1000 KP	100	103	1000
150104	VP 100 / 1500 KP	100	103	1500
150105	VP 100 / 2000 KP	100	103	2000
150202	VP 125 / 500 KP	125	128	500
150203	VP 125 / 1000 KP	125	128	1000
150204	VP 125 / 1500 KP	125	128	1500
150205	VP 125 / 2000 KP	125	128	2000
150302	VP 150 / 500 KP	150	153	500
150303	VP 150 / 1000 KP	150	153	1000
150304	VP 150 / 1500 KP	150	153	1500
150305	VP 150 / 2000 KP	150	153	2000

## 90 KO / KOLENO PRO KRUHOVÉ POTRUBÍ 90°

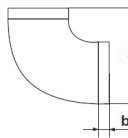

- vnitřní kruhová plastová odbočka potrubí
- odbočení vzduchovodů v úhlu 90°

Kód	Název	Rozměr [mm]			
		D	D1	a	b
170101	VP 100 - 90 KO	100	97	137	30
170102	VP 125 - 90 KO	125	122	164	30
170103	VP 150 - 90 KO	150	147	189	30



## 45 KO / KOLENO PRO KRUHOVÉ POTRUBÍ 45°

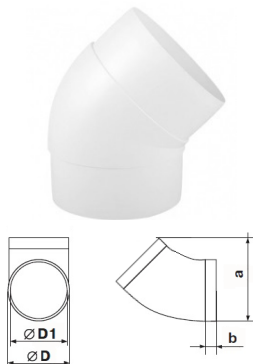

- vnitřní kruhová plastová odbočka potrubí
- odbočení vzduchovodů v úhlu 45°

Kód	Název	Rozměr [mm]			
		D	D1	a	b
170201	VP 100 - 45 KO	100	97	136	30
170202	VP 125 - 45 KO	125	122	154	30
170203	VP 150 - 45 KO	150	144	188	30

## KT / ODBOČKA PRO KRUHOVÉ POTRUBÍ

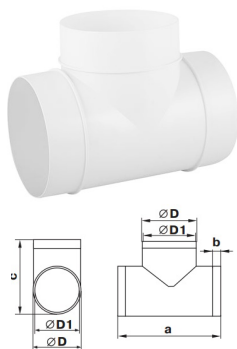

- kruhová plastová odbočka potrubí ve tvaru písmena T
- pro sloučení nebo rozdělení vzduchovodů

Kód	Název	Rozměr [mm]				
		D	D1	a	b	c
170301	VP 100 KT	100	97	173	30	139
170302	VP 125 KT	125	122	198	30	164
170303	VP 150 KT	150	147	223	30	189

## KY / ODBOČKA KRUHOVÉHO POTRUBÍ

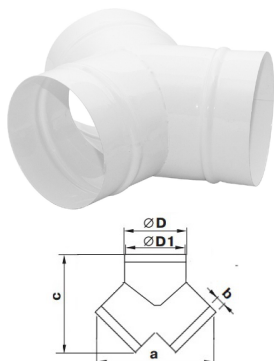

- kruhová plastová odbočka potrubí ve tvaru písmena Y
- pro sloučení nebo rozdělení vzduchovodů

Kód	Název	Rozměr [mm]				
		D	D1	a	b	c
171101	VP 100 KY	90	95	177	40	157

## KSP / KRUHOVÁ SPOJKA TVAROVEK

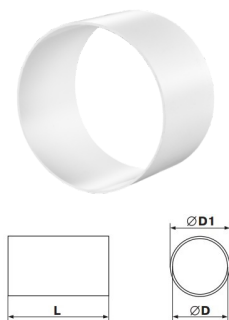

- spojka o délce 6 cm pro napojení tvarovek

		Rozměr [mm]		
Kód	Název	a	D	D1
170701	VP 100 / 60 KSP	60	100	103
170702	VP 125 / 60 KSP	60	125	128
170703	VP 150 / 60 KSP	60	150	153

## KS / KRUHOVÁ SPOJKA POTRUBÍ

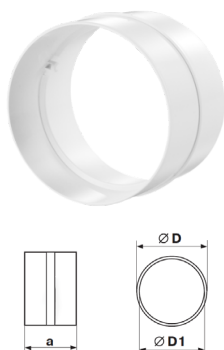

- vnitřní kruhová plastová spojka pevného potrubí
- napojení dvou kusů vzduchovodů zasunutím

		Rozměr [mm]		
Kód	Název	D	D1	a
170501	VP 100 KS	100	96	62
170502	VP 125 KS	125	123	62
170503	VP 150 KS	150	148	62

## KS / KRUHOVÁ SPOJKA POTRUBÍ SE ZPĚTNOU KLAPKOU

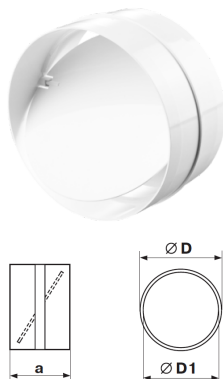

- kruhová spojka potrubí osazená zpětnou klapkou
- napojení dvou kusů vzduchovodů zasunutím

		Rozměr [mm]		
Kód	Název	D	D1	a
170601	VP 100 KS	100	96	62
170602	VP 125 KS	125	123	62
170603	VP 150 KS	150	148	62

## KMR / MONTÁŽNÍ RÁMEČEK PRO KRUHOVÉ POTRUBÍ

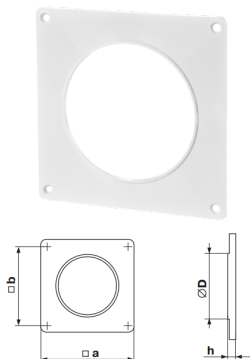

- kruhový plastový montážní rámeček

Kód	Název	Rozměr [mm]			
		D	h	a	b
170801	VP 100 KMR	100	3	150	134
170802	VP 125 KMR	125	3	170	154
170803	VP 150 KMR	150	3	204	188

## KMRP / MONTÁŽNÍ RÁMEČEK S PŘÍRUBOU PRO KRUHOVÉ POTRUBÍ

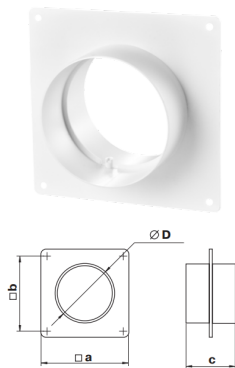

- kruhový montážní rámeček s přírubou

Kód	Název	Rozměr [mm]			
		D	a	b	c
170901	VP 100 KMRP	100	150	134	62
170902	VP 125 KMRP	125	170	154	62
170903	VP 150 KMRP	150	204	188	62

## KMRPK / MONTÁŽNÍ RÁMEČEK S PŘÍRUBOU A KLAPKOU PRO KRUHOVÉ POTRUBÍ

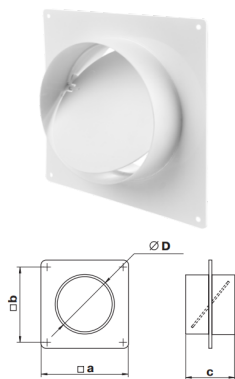

- kruhový montážní rámeček s přírubou a zpětnou klapkou

Kód	Název	Rozměr [mm]			
		D	a	b	c
171001	VP 100 KMRPK	100	150	134	62
171002	VP 125 KMRPK	125	170	154	62
171003	VP 150 KMRPK	150	204	188	62

## KPO / REDUKCE PRO KRUHOVÉ POTRUBÍ

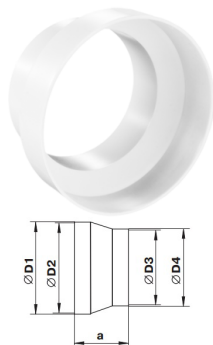

- redukce pro napojení dvou průměrů potrubí

Kód	Název	Rozměr [mm]			
		a	D1	D2	D3 D4
170401	VP 80 / 100 KPO	60	103	100	76 80
170402	VP 100 / 125 KPO	60	129	125	96 100
170403	VP 125 / 150 KPO	60	154	150	121 125
170404	VP 150 / 160 KPO	70	164	160	145 149
170402	VP 120 / 125 KPO	42	129	125	115 119
170404	VP 100 / 110 KPO	40	114	111	96 99

## KPO / REDUKCE PRO KRUHOVÉ POTRUBÍ VÍCESTUPŇOVÁ

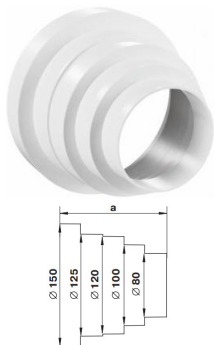

- redukce pro napojení různých průměrů potrubí

Kód	Název	A	Rozměr [mm]
170406	VP 80/100/120/125/150 KPO	125	80/100/120/125/150

27 45  
27 45  
27 45

## KPV / REDUKCE PRO KRUHOVÉ POTRUBÍ VÍCETUPŇOVÁ VYOSENÁ

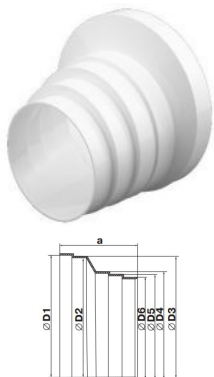

- redukce pro napojení různých průměrů potrubí

Kód	Název	A	Ø D1-D6
170413	VP 80/100/120/125/150 KPO	120	80/100/120/125/150/160

## KPOV - KPOVG / VNITŘNÍ KRUHOVÝ PŘECHOD



- vnitřní kruhový přechod do potrubí

		Rozměr [mm]
Kód	Název	Přechod
170416	VP 100/125 KPOV	100 na 125
170417	VP 100/125/150 KPOV	100 na 125 nebo



- těsnící gumový přechod
- z digestoře Ø 120 na potrubí Ø 125 mm

		Rozměr [mm]
Kód	Název	Přechod
170418	VP 120 / 125 KPOVG	120 na 125

## KD / PLASTOVÝ DRŽÁK KRUHOVÉHO POTRUBÍ



- plastový držák pro upevnění kruhového potrubí

Kód	Název	Ø potrubí
151201	VP 100 KD	100
151202	VP 125 KD	125
151203	VP 150 KD	150

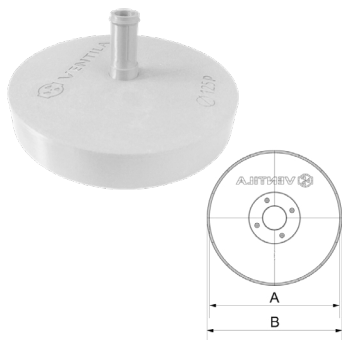
**VV / VÍČKO - VÝPUSŤ KODENZÁTU NA TVAROVKU**

- víčko pro výpusť kondenzátu na zaslepení tvarovky nebo potrubí

		Rozměr [mm]	
Kód	Název	A	B
250807	VV 100 T	100	104
250809	V V125 T	125	129
250811	VV 150 T	150	154
250808	VV 100 P	103,6	107,6
250810	VV 125 P	128,6	132,6
250812	VV 150 P	153,6	157,6

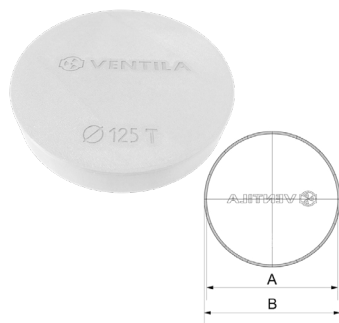

- víčko na zaslepení tvarovky nebo potrubí

		Rozměr [mm]	
Kód	Název	A	B
250801	V 100 T	100	104
250803	V 125 T	125	129
250805	V 150 T	150	154
250802	V 100 P	103,6	107,6
250804	V 125 P	128,6	132,6
250806	V 150 P	153,6	157,6

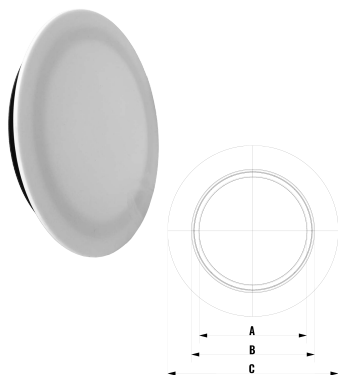
**KPZ - KRUHOVÁ PLASTOVÁ ZÁTKA**

- kruhová plastová zátka

		Rozměr [mm]			
Kód	Název	Ø	A	B	C
290153	KPZ 80	80	68	78	108
290154	KPZ 100	100	84	94	126
290155	KPZ 110KG	110	88	98	130
290156	KPZ 125	125	108	118	149
290157	KPZ 125 KG	120	102	112	144
290158	KPZ 150	150	132	144	176
290159	KPZ 160	160	142	154	186
290160	KPZ 160KG	155	132	146	178

## HP / PLOCHÉ POTRUBÍ

- ploché plastové potrubí

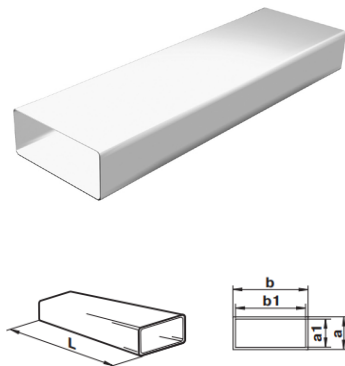

Kód	Název	Rozměr [mm]				
		a	b	a1	b1	L
160101	VP 55x110 / 500 HP	55	110	52	107	500
160102	VP 55x110 / 1000 HP	55	110	52	107	1000
160103	VP 55x110 / 1500 HP	55	110	52	107	1500
160104	VP 55x110 / 2000 HP	55	110	52	107	2000
160108	VP 60x204 / 500 HP	60	204	57	200	500
160109	VP 60x204 / 1000 HP	60	204	57	200	1000
160110	VP 60x204 / 1500 HP	60	204	57	200	1500
160111	VP 60x204 / 2000 HP	60	204	57	200	2000
160115	VP 90x220 / 500 HP	90	220	86	217	500
160113	VP 90x220 / 1000 HP	90	220	86	217	1000
160112	VP 90x220 / 1500 HP	90	220	86	217	1500
160114	VP 90x220 / 2000 HP	90	220	86	217	2000

## 90 HOP / HORIZONTÁLNÍ OBLOUK PLOCHÝ 90°

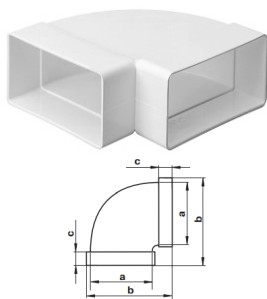

- horizontální odbočka plochého potrubí
- odbočení v úhlu 90°

Kód	Název	Rozměr [mm]		
		a	b	c
180201	VP 55x110 / 90 HOP	55x110	144	27
180203	VP 60x204 / 90 HOP	60x204	238	27
180204	VP 90x220 / 90 HOP	90x220	251	27

## 45 HOP / HORIZONTÁLNÍ OBLOUK PLOCHÝ 45°

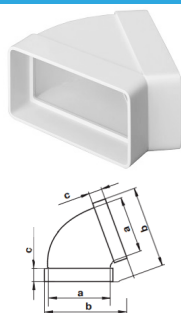

- horizontální odbočka plochého potrubí
- odbočení v úhlu 45°

Kód	Název	Rozměr [mm]		
		a	b	c
180205	VP 55x110 / 45 HOP	55 x 110	124	27
180206	VP 60x204 / 45 HOP	60 x 204	192	27
180207	VP 90x220 / 45 HOP	90 x 220	202	27

## 90 HO / VERTIKÁLNÍ OBLOUK PLOCHÝ 90°

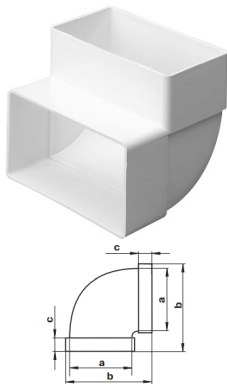

- vertikální odbočka plochého potrubí
- odbočení v úhlu 90°

Kód	Název	Rozměr [mm]			
		a	b	c	Úhel
180101	VP 55x110 / 90 HO	55 x 110	89	32	90
180103	VP 60x204 / 90 HO	60 x 204	92	32	90
180104	VP 90x220 / 90 HO	90 x 220	121	32	90

## 45 HO / VERTIKÁLNÍ OBLOUK PLOCHÝ 45°

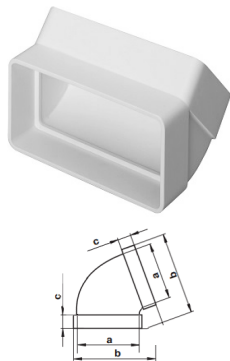

- vertikální odbočka plochého potrubí
- odbočení v úhlu 45°

Kód	Název	Rozměr [mm]			
		a	b	c	Úhel
180107	VP 55x110 / 45 HO	55 x 110	76	27	45
180105	VP 60x204 / 45 HO	60 x 204	89	27	45
180106	VP 90x220 / 45 HO	90 x 220	111	27	45

## HMZ / HORIZONTÁLNÍ OBLOUK ÚHLOVÝ

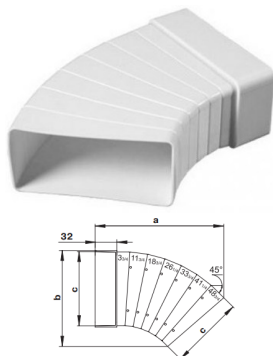

- plochá odbočka úhlová

Kód	Název	Rozměr [mm]		
		a	b	c
180301	VP 55 x 110 HMZ	190	143	55 x 110
180302	VP 60 x 204 HMZ	286	247	60 x 204

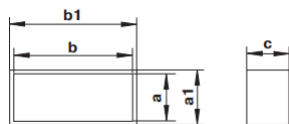

**HSP / PLOCHÁ SPOJKA DVOU ODBOČEK**

- spojka dvou odboček, délka 65 mm

Kód	Název	Rozměr [mm]				
		a	b	a1	b1	c
180801	VP 55x110 / 65 HS	55	110	49	114	65
180803	VP 60x204 / 65 HS	60	204	64	208	65
180804	VP 90x220 / 65 HS	90	220	96	224	65

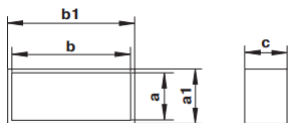
**HS / PLOCHÁ SPOJKA**

- spojka plochého potrubí

Kód	Název	Rozměr [mm]				
		a	b	a1	b1	c
180601	VP 55x110 HS	55	110	59	114	62
180603	VP 60x204 HS	60	204	64	209	62
180604	VP 90x220 HS	90	220	96	225	52

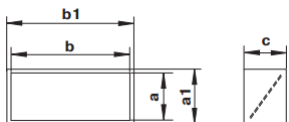
**HSK / PLOCHÁ SPOJKA SE ZPĚTNOU KLAPKOU**

- spojka plochého potrubí se zpětnou klapkou

Kód	Název	Rozměr [mm]				
		a	b	a1	b1	c
180701	VP 55x110 HSK	55	110	59	114	62
180703	VP 60x204 HSK	60	204	64	209	62
180704	VP 90x220 HSK	90	220	96	225	52

## HT / HORIZONTÁLNÍ PLOCHÁ ODBOČKA DVOUSTRANNÁ

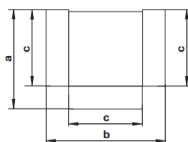

- horizontální odbočka plochého potrubí
- odbočení na dvě strany - T odbočka

		Rozměr [mm]		
Kód	Název	a	b	c
180401	VP 55 x 110 HT	144	174	55 x 110
180403	VP 60 x 204 HT	248	288	60 x 204
180404	VP 90 x 220 HT	250	275	90 x 220

## PKV / OTOČNÝ PŘECHOD Z HRANATÉHO NA KRUHOVÉ POTRUBÍ

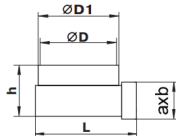
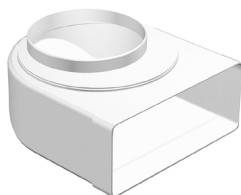

- přechod z hranatého na kruhové potrubí
- otočná kruhová část pro variabilitu připojení

		Rozměr [mm]				
Kód	Název	D	D1	axb	h	L
190206	VP 90x220 / 125 PKV	121	124	90 x 220	117	240
190207	VP 90x220 / 150 PKV	146	149	90 x 220	122	240
190208	VP 60x204 / 125 PKV	121	124	60 x 204	86	255
190209	VP 60x204 / 150 PKV	146	149	60 x 204	91	255
190210	VP 60x204 / 100 PKV	96	99	60 x 204	86	255
190211	VP 90x220 / 100 PKV	96	99	90 x 220	115	240

## HD / DRŽÁK PLOCHÉHO POTRUBÍ

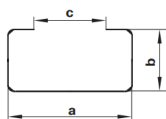

- držák plochého potrubí oboustranný

		Rozměr [mm]		
Kód	Název	a	b	c
160301	VP 55 x 110 HD	114	59	73
160306	VP 60 x 204 HD	209	65	169



- držák plochého potrubí jednostranný

Kód	Název
160304	VP 90 x 220 HD

## PP / ODBOČKA Z PLOCHÉHO NA KRUHOVÉ POTRUBÍ

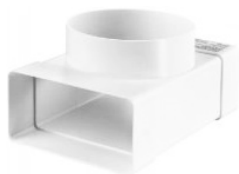

- plastová redukce ve tvaru T
- pro napojení dvou plochých potrubí a kruhového potrubí

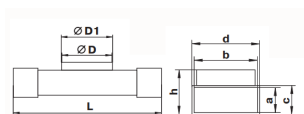

Kód	Název	Rozměr [mm]						
		axb	D	D1	c	d	h	L
190301	VP 55x110 / 100 PP	55x110	100	100	58	100	87	100

## PK / PŘECHOD Z PLOCHÉHO NA KRUHOVÉ POTRUBÍ - 90°



- přechod z plochého na kruhové potrubí v úhlu 90°
- pro napojení plochého a kruhového potrubí

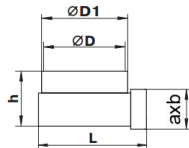

Kód	Název	Rozměr [mm]					
		a	D	D1	b	h	L
190201	VP 55x110/100 PKD	55x110	94	98	58x113	87	142
190212	VP 55x110/100 PKD	55x110	100	103	58x113	87	138
190203	VP 60x204/100 PK	60x204	97	100	64x208	92	140
190204	VP 60x204/125 PK	60x204	122	125	64x208	92	164
190205	VP 60x204/150 PK	60x204	147	150	64x208	92	188

## PR / PŘECHOD Z PLOCHÉHO NA KRUHOVÉ POTRUBÍ - HORIZONTÁLNÍ



- horizontální přechod z plochého na kruhové potrubí
- pro napojení plochého a kruhového potrubí

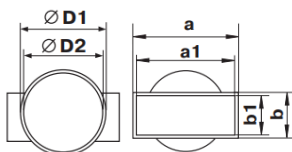

Kód	Název	Rozměr [mm]							
		a	a1	B	b1	D1	h	Délka	
190105	VP 55x110 / 100 PRO	113	110	57	54	99	95	65	
190101	VP 55x110 / 100 PR	114	110	58	54	104	101	180	
190106	VP 60x204 / 100 PR	205	201	60	57	99	96	148	
190103	VP 60x204 / 125 PR	209	205	64	60	130	125	220	
190104	VP 60x204 / 150 PR	225	220	95	90	158	153	203	

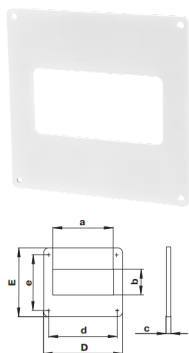
**HMR / RÁMEČEK PRO PLOCHÉ POTRUBÍ**

- hranatý rámeček pro ploché potrubí

Kód	Název	Rozměr [mm]						
		a	b	c	d	e	D	E
180904	VP 55 x 110 HMR	111	56	2	141	141	154	154
180903	VP 60 x 204 HMR	206	62	2	240	95	264	119
180904	VP 90 x 220 HMR	222	92	2	250	123	280	153

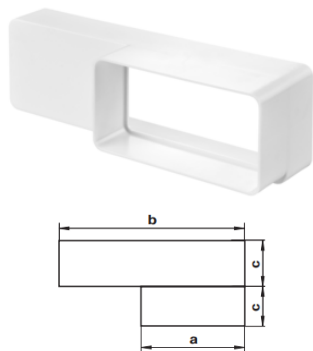
**HPR / PLOCHÝ PŘECHOD**

- hranatý přechod plochého potrubí

Kód	Název	Rozměr [mm]		
		b	a	c
180501	VP 55x110-60x204 HPR	60x204	55 x 110	30
180503	VP 60x204-90x220 HPR	90x220	60 x 204	30

**HZ / ZÁSLEPKA PLOCHÉHO POTRUBÍ**

- záslepka plochého potrubí

Kód	Název	Rozměr [mm]				
		b1	a1	b	a	c
181104	VP 55 x 110 HZ	112	57	106	51	14
181103	VP 60 x 204 HZ	205	60	200	54	14

## IZO KP / IZOLACE PRO KRUHOVÉ POTRUBÍ

- 1dílná sada nalepovací izolace
- tloušťka T = 12 mm

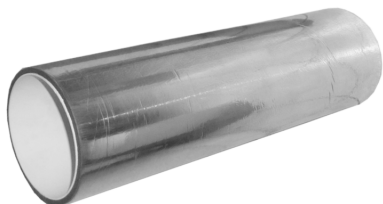

Kód	Název
150106	IZO 100 / 500 KP
150107	IZO 100 / 1000 KP
150108	IZO 100 / 1500 KP
150109	IZO 100 / 2000 KP
150206	IZO 125 / 500 KP
150207	IZO 125 / 1000 KP
150208	IZO 125 / 1500 KP
150209	IZO 125 / 2000 KP
150306	IZO 150 / 500 KP
150307	IZO 150 / 1000 KP
150308	IZO 150 / 1500 KP
150309	IZO 150 / 2000 KP

## IZO 90 KO / IZOLACE PRO KRUHOVÉ KOLENO 90°

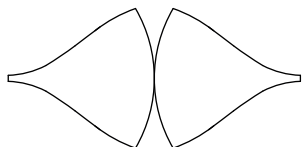

- 2dílná sada nalepovací izolace o tloušťce 12 mm
- v balení ALU páska k přelepení spojů

Kód	Název
170104	IZO 100-90 KO
170105	IZO 125-90 KO
170106	IZO 150-90 KO

## IZO 45 KO / IZOLACE PRO KRUHOVÉ KOLENO 45°

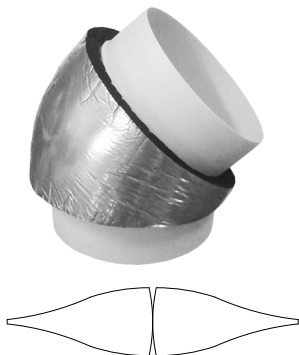

- 2dílná sada nalepovací izolace o tloušťce 12 mm
- v balení ALU páska k přelepení spojů

Kód	Název
170203	IZO 100 - 45 KO
170204	IZO 125 - 45 KO
170206	IZO 150 - 45 KO

## IZO KT / IZOLACE PRO T ODBOČKU

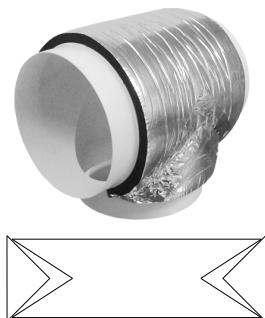

- 3dílná sada nalepovací izolace o tloušťce 12 mm
- v balení ALU páska k přelepení spojů

Kód	Název
170304	IZO 100 KT
170305	IZO 125 KT
170306	IZO 150 KT

## IZO KY / IZOLACE PRO Y ODBOČKU

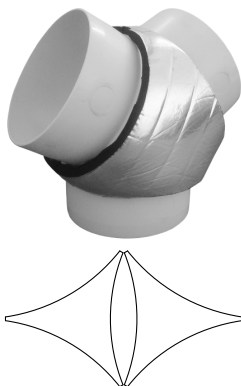

- 2dílná sada nalepovací izolace o tloušťce 12 mm
- v balení ALU páska k přelepení spojů

Kód	Název
171102	IZO 100 KY

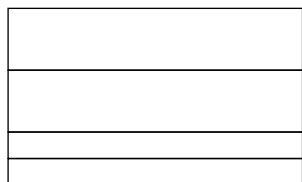
**IZO HP / IZOLACE PRO PLOCHÉ POTRUBÍ**

- 4dílná sada nalepovací izolace
- tloušťka izolace 12 mm

Kód	Název
160117	IZO 55x110 / 500 HP
160118	IZO 55x110 / 1000 HP
160119	IZO 55x110 / 1500 HP
160120	IZO 55x110 / 2000 HP
160121	IZO 60x204 / 500 HP
160122	IZO 60x204 / 1000 HP
160123	IZO 60x204 / 1500 HP
160124	IZO 60x204 / 2000 HP
160125	IZO 90x220 / 500 HP
160126	IZO 90x220 / 1000 HP
160127	IZO 90x220 / 1500 HP
160128	IZO 90x220 / 2000 HP

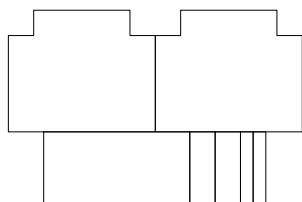
**IZO HT / IZOLACE PRO T ODBOČKU**

- 7dílná sada nalepovací izolace
- tloušťka izolace 12 mm

Kód	Název
180405	IZO 55 x 110 HT
180406	IZO 60 x 204 HT
180407	IZO 90 x 220 HT

## IZO 90 HOP / IZOLACE PRO HORIZONTÁLNÍ OBLUK 90°

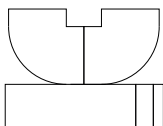

- 5dílná sada nalepovací izolace o tloušťce 12 mm
- v balení ALU páska k přelepení spojů

Kód	Název	Úhel
180111	IZO 55x110 / 90 HOP	90
180112	IZO 60x204 / 90 HOP	90
180113	IZO 90x220 / 90 HOP	90

## IZO 45 HOP / IZOLACE PRO HORIZONTÁLNÍ OBLUK 45°

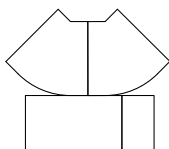

- 4dílná sada nalepovací izolace o tloušťce 12 mm
- v balení ALU páska k přelepení spojů

Kód	Název	Úhel
180208	IZO 55x110 / 45 HOP	45
180209	IZO 60x204 / 45 HOP	45
180210	IZO 90x220 / 45 HOP	45

## IZO HMZ / IZOLACE PRO ÚHLOVÝ OBLUK

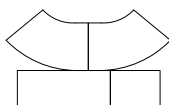

- 3dílná sada nalepovací izolace o tloušťce 12 mm
- v balení ALU páska k přelepení spojů

Kód	Název
180303	IZO 55 x 110 HMZ
180304	IZO 60 x 204 HMZ



**IZO 90 HO / IZOLACE PRO VERTIKÁLNÍ OBLOUK 90°**

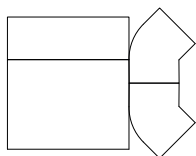

- 5dílná sada nalepovací izolace o tloušťce 12 mm
- v balení ALU páska k přelepení spojů

Kód	Název	Úhel
180111	IZO 55x110 / 90 HO	90
180112	IZO 60x204 / 90 HO	90
180113	IZO 90x220 / 90 HO	90

**IZO 45 HO / IZOLACE PRO VERTIKÁLNÍ OBLOUK 45°**

- 4dílná sada nalepovací izolace o tloušťce 12 mm
- v balení ALU páska k přelepení spojů

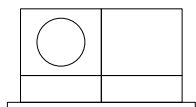
Kód	Název	Úhel
180108	IZO 55x110 / 45 HO	45
180109	IZO 60x204 / 45 HO	45
180110	IZO 90x220 / 45 HO	45

**IZO PP / IZOLACE ODBOČKY Z PLOCHÉHO NA KRUHOVÉ POTRUBÍ**

- 5dílná sada nalepovací izolace o tloušťce 12 mm
- v balení ALU páska k přelepení spojů

Kód	Název
190303	IZO 55x110 / 100 PP

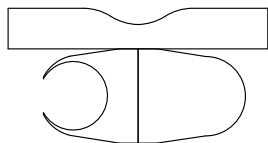
**IZO PK / IZOLACE ÚHLOVÉHO PŘECHODU**

- 3dílná sada nalepovací izolace o tloušťce 12 mm
- v balení ALU páska k přelepení spojů

Kód	Název
190213	IZO 55x110 / 100 PKD
190220	IZO 55x110 / 100 PK
190214	IZO 60x204 / 100 PK
190215	IZO 60x204 / 125 PK
190216	IZO 60x204 / 150 PK
190217	IZO 90x220 / 100 PK
190218	IZO 90x220 / 125 PKV
190219	IZO 90x220 / 150 PKV

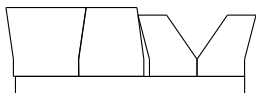
**IZO PR / IZOLACE HORIZONTÁLNÍHO PŘECHODU**

- 5dílná sada nalepovací izolace o tloušťce 12 mm
- v balení ALU páska k přelepení spojů

Kód	Název
190108	IZO 55x110 / 100 PR
190112	IZO 60x204 / 100 PR
190109	IZO 60x204 / 125 PR
190110	IZO 90x220 / 150 PR

**HADICOVÁ SPONA 16-25 mm**

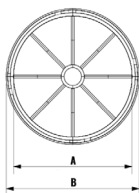

- nerezová W2 hadicová spona 9 mm 16-25 mm

Kód	Název	Ø
130109	SPONA HADICOVÁ 9mm	16 - 25

**UPF / UNIVERZÁLNÍ PYLOVÝ FILTR**

- filtr UPF pro použití na talířové ventily,
- filtrační rouno G2 4 vložené mezi dva kroužky z ABS plastu
- v balení je matice a podložky pro uchycení na tal. ventil

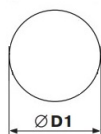
		Rozměr [mm]		
Kód	Název	Ø	A	B
250506	UPF 80	80	61	65
250501	UPF 100	100	79	83
250502	UPF 125	125	97	101
250503	UPF 150	150	125	129
250504	UPF 160	160	135	139
250505	UPF 200	200	172	179
250507	UPF 250	250	192	198

**3F / FILTRAČNÍ ROUNO**

- 3 kusy filtračního rouna G2 pro filtr UPF

		[mm]				[mm]	
Kód	Název	a	D1	Kód	Název	a	D1
250606	3F 80	5	80	250604	3F 160	5	160
250601	3F 100	5	100	250605	3F 200	5	200
250602	3F 125	5	125	250607	3F 250	5	250
250603	3F 150	5	150				

## VD / VÝPUSŤ NA DESTIČCE



- výpusť kondenzátu na destičce k nasazení na víčko pro výpusť nebo nalepení na libovolné místo vzduchovodného potrubí s předem připravenou dírou

Kód	Název	A	B	C
250813	VD VÝPUSŤ NA DESTIČCE	16	40	40

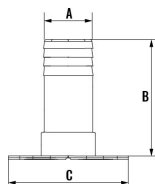

## KTH / KRUHOVÝ TLUMIČ HLUKU



- tlumič hluku s akustickým molitanem na utlumení hluku s digestoře

Kód	Název	Ø
270102	KTH / KRUHOVÝ TLUMIČ HLUKU	150

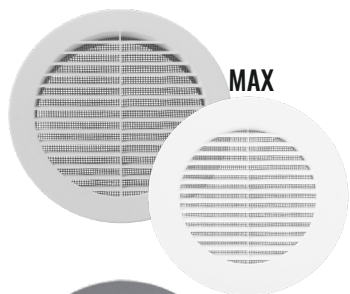
**KPM / KRUHOVÁ PLASTOVÁ MŘÍŽKA SE SÍTKOU**

- plastová kruhová mřížka se sítkou proti hmyzu
- mřížka se vsouvá do potrubí a upevnit ji lze pomocí lepidla nebo šroubů přímo k fasádě
- větrací mřížky ve dvou variantách - šířka okraje 16 mm nebo 25 mm pro zakrytí většího otvoru

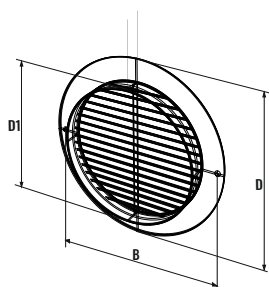

		Rozměr						
Kód	Název	ØD	D1	B	Kód	Název	ØD	Barva
290101	KPM 80	110	78	94	290102	KPM 80 MAX	128	○
290137	KPM 80	110	78	94	290138	KPM 80 MAX	128	●
290103	KPM 100	130	98	114	290104	KPM 100 MAX	148	○
209139	KPM 100	130	98	114	209140	KPM 100 MAX	148	●
290105	KPM 110KG	135	103	119	290106	KPM 110KG MAX	153	○
290141	KPM 110KG	135	103	119	290142	KPM 110KG MAX	153	●
290107	KPM 125KG	150	118	134	290108	KPM 125KG MAX	168	○
290143	KPM 125KG	150	118	134	290144	KPM 125KG MAX	168	●
290109	KPM 125	155	123	139	290110	KPM 125 MAX	173	○
290151	KPM 125	155	123	139	290152	KPM 125 MAX	173	●
290111	KPM 150	180	148	164	290112	KPM 150 MAX	198	○
290145	KPM 150	180	148	164	290146	KPM 150 MAX	198	●
290115	KPM 160KG	183	151	167	290116	KPM 160KG MAX	200	○
290149	KPM 160KG	183	151	167	290150	KPM 160KG MAX	200	●
290113	KPM 160	187	155	171	290114	KPM 160 MAX	205	○
290147	KPM 160	187	155	171	290148	KPM 160 MAX	205	●

## HPM / HRANATÁ PLASTOVÁ MŘÍŽKA SE SÍTKOU



- plastová hranatá mřížka se sítkou proti hmyzu
- mřížka se vsouvá do potrubí a upevnit ji lze pomocí lepidla nebo šroubů přímo k fasádě

Kód	Název	Rozměr [mm]				Barva	
		A	B	C	D		
290117	HPM 55X110	137	81	49	105	○	□
290134	HPM 55X110	137	81	49	105	□	●
290118	HPM 60X204	229	88	56	200	○	□
290135	HPM 60X204	229	88	56	200	□	●
290119	HPM 90x220	248	116	85	216	○	□
290136	HPM 90X220	248	116	85	216	□	●

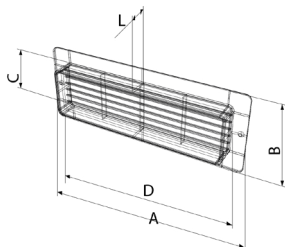

## VĚTRACÍ MŘÍŽKA SE SÍTKOU A PŘÍRUBOU

- vyrobena z odolného ABS plastu s ochranou proti UV záření
- vybavená sítkou proti hmyzu a přírubou
- v bílé, hnědé, béžové a cihlové barvě



Kód	Název	Ø mm	Rozměr	Barva
400101	VP 100/154x154 HMb	100	154x154	○
400102	VP 100/154x154 HMh	100	154x154	●
400103	VP 100/154x154 HMbz	100	154x154	●
400104	VP 100/154x154 HMc	100	154x154	●
400108	VP 125/200x200 HMb	125	200x200	○
400109	VP 125/200x200 HMh	125	200x200	●
400110	VP 125/200x200 HMbz	125	200x200	●
400111	VP 125/200x200 HMc	125	200x200	●
400112	VP 150/200x200 HMb	150	200x200	○
400113	VP 150/200x200 HMh	150	200x200	●
400114	VP 150/200x200 HMbz	150	200x200	●
400315	VP 150/200x200 HMc	150	200x200	●

## VĚTRACÍ ŽALUZIE SE SÍTKOU A PŘÍRUBOU

- vyrobena z odolného ABS plastu s ochranou proti UV záření
- žaluzie plní funkci zpětné klapky
- v bílé, hnědé, béžové a cihlové barvě



Kód	Název	Ø mm	Rozměr	Barva
400301	VP 100/154x154 HMZb	100	154x154	○
400302	VP 100/154x154 HMZh	100	154x154	●
400303	VP 100/154x154 HMZbz	100	154x154	●
400304	VP 100/154x154 HMZc	100	154x154	●
400309	VP 125/200x200 HMZb	125	200x200	○
400310	VP 125/200x200 HMZh	125	200x200	●
400311	VP 125/200x200 HMZbz	125	200x200	●
400312	VP 125/200x200 HMZc	125	200x200	●
400313	VP 150/200x200 HMZb	150	200x200	○
400314	VP 150/200x200 HMZh	150	200x200	●
400315	VP 150/200x200 HMZbz	150	200x200	●
400316	VP 150/200x200 HMZc	150	200x200	●

## VĚTRACÍ MŘÍŽKA PROTIDEŠŤOVÁ SE ZPĚTNOU KLAPKOU



- vyrobená z odolného ABS plastu s ochranou proti UV záření
- vybavená zpětnou klapkou
- v bílé, hnědé, béžové a cihlové barvě

Kód	Název	Ø mm	Rozměr	Barva			
400201	VP 100/154x154 HPMb	100	154x154	○			
100202	VP 100/154x154 HPMh	100	154x154		●		
400203	VP 100/154x154 HPMbz	100	154x154			●	
400204	VP 100/154x154 HPMc	100	154x154				●
400207	VP 125/200x200 HPMb	125	200x200	○			
400208	VP 125/200x200 HPMh	125	200x200		●		
400209	VP 125/200x200 HPMbz	125	200x200			●	
400210	VP 125/200x200 HPMc	125	200x200				●
400211	VP 150/200x200 HPMb	150	200x200	○			
400212	VP 150/200x200 HPMh	150	200x200		●		
400213	VP 150/200x200 HPMbz	150	200x200			●	
400214	VP 150/200x200 HPMc	150	200x200				●

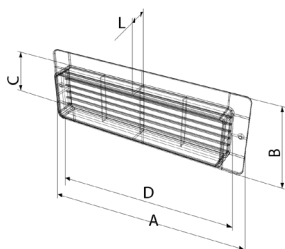
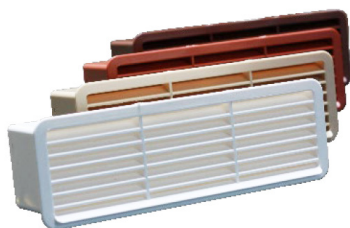

**VĚTRACÍ MŘÍŽKA K PLOCHÉMU POTRUBÍ 60x204**

- vyrobená z odolného ABS plastu s UV ochranou
- vybavená zpětnou klapkou
- v bílé, hnědé, béžové a cihlové barvě

		Rozměr [mm]				
Kód	Název	A	B	C	L	Barva
400401	VP 60x204 MPKb	213	68	58	55	○
400402	VP 60x204 MPKh	213	68	58	55	●
400403	VP 60x204 MPKbz	213	68	58	55	●
400404	VP 60x204 MPKc	213	68	58	55	●

**VĚTRACÍ MŘÍŽKA K PLOCHÉMU POTRUBÍ 90x220**

- vyrobená z odolného ABS plastu s UV ochranou
- nutná redukce z 133x227 na 90x220
- v bílé, hnědé, béžové a cihlové barvě

Kód	Název	Ø mm	Barva
400701	VP 133x227 MPb	90x220	○
400702	VP 133x227 MPb	90x220	●
400703	VP 133x227 MPbz	90x220	●
400704	VP 130x227 MPC	90x220	●
180504	VP 90x220 MPC	Redukce	



## **VENTILA vzduchotechnika s.r.o.**

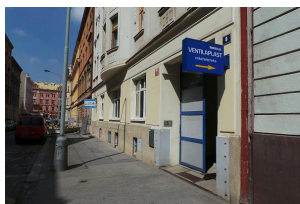

Světova 1041/9  
Praha 8, Libeň  
180 00

Pondělí - Pátek  
8:00 - 16:30

Telefon: +420 284 686 050  
E-mail: [ventila@ventila.cz](mailto:ventila@ventila.cz)



Koněvova 2597/217  
Praha 3, Žižkov  
130 00

Pondělí - Pátek  
8:00 - 16:30

Telefon: +420 220 518 778  
E-mail: [zizkov@ventila.cz](mailto:zizkov@ventila.cz)

